



НПО «СИБИРСКИЙ АРСЕНАЛ»



Сертификат соответствия
РОСС RU.МЛ05.Н01263



Декларация о соответствии
ТС № RU Д-РУ.МЕ83.В.00105



GSM устройство **EXPRESS POWER BOX**

РУКОВОДСТВО ПО ЭКСПЛУАТАЦИИ САПО.425619.007 РЭ

СОДЕРЖАНИЕ

Инструкция по безопасности	4
1 ОБЩИЕ СВЕДЕНИЯ	5
1.1 Назначение	5
1.2 Особенности EXPRESS POWER BOX	5
1.3 Комплектность	6
2 ТЕХНИЧЕСКИЕ ДАННЫЕ	6
2.1 Режимы работы. Состав	6
2.2 Технические характеристики	7
3 ОПИСАНИЕ И РАБОТА	7
3.1 Конструкция GSM устройства	7
3.2 Тактика работы извещателей	9
3.3 Брелок	9
3.4 Индикация GSM устройства и брелока	11
3.5 Оповещение	12
3.6 Управление по GSM-каналу	13
3.7 Постановка на охрану и снятие с охраны	14
3.8 Включение и отключение напряжения нагрузки	14
3.9 Тревожная кнопка	15
4 ИЗВЕЩАТЕЛИ И ОПОВЕЩАТЕЛЬ	15
4.1 Общие сведения	16
4.2 Извещатель охранный Репид-Р2	16
4.3 Извещатель охранный Полюс-Р2	19
4.4 Оповещатель «Призма-С»	22

5 ПОРЯДОК НАСТРОЙКИ.....	24
5.1 Подготовка устройства к работе	24
5.2 Параметры устройства. Настройки по умолчанию.....	24
5.3 Перевод в режим программирования	27
5.4 Сброс на настройки по умолчанию	27
5.5 Первая настройка	27
5.6 Изменение параметров	28
5.7 Добавление и изменение номера оповещения	29
5.8 Удаление номеров оповещения.....	29
5.9 Добавление сирены.....	30
5.10 Удаление сирены.....	30
5.11 Добавление брелоков.....	30
5.12 Удаление брелоков.....	30
5.13 Добавление извещателей	31
5.14 Удаление извещателей	31
5.15 Изменение пароля.....	31
6 ОГРАНИЧЕННАЯ ГАРАНТИЯ.....	32
7 СВЕДЕНИЯ ОБ УТИЛИЗАЦИИ	32
8 КОНТАКТНАЯ ИНФОРМАЦИЯ	33
9 СВИДЕТЕЛЬСТВО О ПРИЕМКЕ.....	33
10 ГАРАНТИЙНЫЕ ОБЯЗАТЕЛЬСТВА	33
ПРИЛОЖЕНИЕ А Виды SMS.....	34
ПРИЛОЖЕНИЕ Б Перечень SMS на английском	35

Уважаемый Покупатель!

Благодарим Вас за выбор нашей продукции. В создание современных высококачественных технических средств охраны вложены усилия самых разных специалистов НПО «Сибирский Арсенал». Чтобы данный прибор служил безотказно и долго, ознакомьтесь, пожалуйста, с этим руководством. При появлении у Вас пожеланий или замечаний воспользуйтесь контактной информацией, приведенной в конце руководства. Нам важно знать Ваше мнение.

Настоящее руководство по эксплуатации предназначено для изучения принципов работы, монтажа и эксплуатации GSM устройства **EXPRESS POWER BOX**.

Внимание! Устройство имеет встроенную антенну и для работы устройства требуется хорошее GSM покрытие. Убедитесь, что GSM покрытие в вашей местности достаточное, перед тем как использовать данное устройство.

Copyright © 2015 ООО НПО «Сибирский Арсенал». Все права защищены.

ПРИЗМА[®] является зарегистрированным товарным знаком ООО НПО «Сибирский Арсенал».

Инструкция по безопасности

GSM устройство **EXPRESS POWER BOX** удовлетворяет соответствующим технологическим стандартам и требованиям безопасности. Однако мы, как производитель, считаем необходимым предупредить Вас о мерах предосторожности. Чтобы Вы могли многие годы пользоваться продуктом и получать гарантийное обслуживание, пожалуйста, следуйте предписаниям.

Внимание! К работам по установке, проверке, обслуживанию прибора должны допускаться лица, имеющие квалификационную группу по ТБ не ниже III на напряжение до 1000В.

- Не подключайте электрооборудования с мощностью, превышающей допустимую для электропроводки и GSM устройства **EXPRESS POWER BOX** (не более 3,5 кВт).
- Не эксплуатируйте GSM устройство с открытой крышкой при питании от сети 220В.
- Устройство не является водонепроницаемым. Не подвергайте устройство влиянию агрессивной окружающей среды (например, дождь, утка жидкости и т.д.). Не устанавливайте устройство в помещениях с высокой концентрацией водяных паров (при этом создаются условия для большей проводимости электрического тока).
- Не устанавливайте устройство в тех помещениях, где находятся взрывоопасные вещества.
- Не устанавливайте устройство в медицинских учреждениях. Радиосигнал устройства может повлиять на работу некоторых чувствительных приборов, что может представлять угрозу жизни человека.
- Не устанавливайте устройство в тех местах, где запрещено пользоваться мобильным телефоном.
- Устанавливайте батарею, соблюдая полярность, при отключенном сетевом питании.
- Не разбирайте и не ремонтируйте устройство самостоятельно. В случае его неисправности обратитесь в сервисный центр.
- Не используйте внешние приборы с вилкой, имеющей механические повреждения.
- Не подвергайте устройство тряске и не допускайте падений, это может привести к повреждению устройства.
- Храните устройство и вспомогательные принадлежности в месте, недоступном для детей.

Внимание! Производитель не несет ответственность и не отвечает за последствия неправильной установки и использования устройства, а также за убытки, вызванные несоблюдением инструкции.

1 ОБЩИЕ СВЕДЕНИЯ

1.1 Назначение

GSM устройство **EXPRESS POWER BOX** (в дальнейшем – GSM устройство или прибор) предназначено для удаленного управления электропитанием внешних устройств, а также для охраны малых и средних объектов, оборудованных радиоканальными охранными извещателями и другими устройствами (далее – радиоприборы или р/у) и передачи информации о тревожных и прочих событиях на телефоны оповещения через каналы связи GSM.

Основные выполняемые функции:

- управление электропитанием внешних устройств;
- охрана от несанкционированного проникновения;
- контроль отсутствия/наличия напряжения в сети 220В;
- оповещение о событиях.

Питание GSM устройства осуществляется от сети ~220В 50/60 Гц, при этом коммутируемый ток нагрузки до 16 А.

На случай отсутствия питания сети 220В GSM устройство имеет резервный элемент питания – литиевую батарею CR123A 3В. При питании только от резервной батареи GSM устройство не осуществляет коммутацию нагрузки и не управляется по GSM каналу, но сохраняет все охранные функции.

1.2 Особенности EXPRESS POWER BOX

- Удаленное управление электропитанием внешних устройств, подключённых к выходу прибора. Управление электропитанием осуществляется посредством коммутации напряжения питания нагрузки при помощи реле⁽¹⁾;
- Управление реле осуществляется:
 - брелоками;
 - удаленно с телефонов через GSM-канал с помощью SMS;
 - по событию «Тревога».
- Прибор обеспечивает оперативный мониторинг состояния охраняемых и контролируемых объектов и отображение текущего состояния на панели индикации, на радиоканальный светозвуковой оповещатель, в линию реле⁽¹⁾ и на телефоны оповещения по каналам связи GSM;
- Количество подключаемых к прибору радиоприборов – до 20 извещателей и 1 оповещатель;
- Количество телефонов оповещения – до 6 шт. (1 основной и 5 дополнительных);
- Количество брелоков управления – до 6 шт.;
- Управление прибором осуществляется:
 - брелоками;
 - удаленно с телефонов через GSM-канал с помощью SMS⁽¹⁾;
- Настройки прибора можно изменить при помощи:
 - online-сервиса на service.arsenalnpo.ru;
 - приложения для операционной системы Android «[Конфигуратор Express GSM](#)» или «[GSM розетка](#)», которые можно скачать на play.google.com;
 - сотового телефона;
- Передача информации о тревожных событиях на сотовые телефоны оповещения осуществляется с помощью SMS и/или дозвона (опционально, см. – табл.17);
- Передача информации о текущем состоянии прибора по запросу⁽¹⁾ осуществляется на сотовый телефон с помощью SMS;
- Автоматическое определение номера запроса баланса;
- Запрос баланса осуществляется автоматически или при помощи сотового телефона;
- Возможность использования брелока как «Тревожную кнопку» тихой тревоги (см. п.3.9);

- Возможность подключения внешних охранных магнитоконтактных извещателей типа ИО102-32 ПОЛЮС (один или несколько) или других устройств, формирующих сигнал «тревога» размыканием контактов (подключаются к извещателю Полюс-Р2);
- Контроль линии сетевого питания с отправкой SMS о состоянии;
- Наличие функции «Автовозврат» для охранных извещателей;
- Автоматический переход на питание от резервной батареи при отключении сети 220В, и обратно, при восстановлении питания 220В;
- Возможность работы прибора с пультовой централизованной охраной (тревожные и другие сообщения будут отправляться на пульт централизованного наблюдения (ПЦН) интегрированной системы безопасности (ИСБ) «Лавина» версии 6.3.3 и выше). Подробнее – см. руководство пользователя на программное обеспечение (ПО) АРМ администратора системы «Лавина».

(1) – данные функции возможны только при наличии питания 220В;

Прибор предназначен для установки внутри охраняемого объекта и рассчитан на круглосуточный режим работы. Конструкция прибора не предусматривает его эксплуатацию в условиях воздействия агрессивных сред и во взрывоопасных помещениях.

1.3 Комплектность

Таблица 1 – Комплект поставки

Обозначение	Наименование	Количество
САПО.425619.005	GSM устройство EXPRESS POWER BOX	1
–	Батарея питания* CR123A (Lithium, 3В)	1
САПО.741131.002	Защитная пластина	1
САПО.425718.020-01	Брелок БН-3С-33В в комплекте с установленной батареей питания* CR2032	1**
САПО.425619.007РП	Руководство пользователя	1

* - комплектуется тестовой батареей питания;

** - при необходимости можно приобрести дополнительные брелоки;

2 ТЕХНИЧЕСКИЕ ДАННЫЕ

2.1 Режимы работы. Состав

Основные режимы работы прибора:

- режим «Программирования»;
- режим «Сброса настроек» на настройки по умолчанию;
- Дежурный режим (прибор включен – 220В и/или батарея);

В дежурном режиме прибор может находиться в следующих состояниях и режимах:

- «Снят с охраны»;
- «Постановка на охрану» (период времени задержки постановки на охрану);
- «Охрана» (поставлен на охрану, нет тревоги);
- «Внимание» (период времени задержки оповещения при тревоге);
- «Тревога».

Количество подключаемых радиоустройств – 20 извещателей и 1 оповещатель.

К прибору **EXPRESS POWER BOX** возможно подключить следующие **радиоустройства**:

- извещатель охранный инфракрасный пассивный радиоканальный **Рапид-Р2**;
- извещатель охранный точечный магнитоконтактный радиоканальный **Полюс-Р2**;
- оповещатель комбинированный свето-звуковой радиоканальный **Призма-С** (далее – сирена).

2.2 Технические характеристики

Таблица 2 – Технические характеристики

Параметр	Значение
Напряжение питания от сети переменного тока 50Гц/60Гц	100-240 В
Коммутируемая нагрузка	100-240 В 50/60 Гц не более 16 А
Коммутируемая мощность, не более	3,5 кВт
Максимальная дальность* работы с брелоками	50 м
Максимальная дальность* работы с р/у	100 м
Стандарты работы GSM модуля	GSM-850/900/1800/1900
Максимальное число телефонных номеров для оповещения	6
Максимальное количество брелоков управления	6
Максимальное количество подключаемых р/у	21 (20 извещателей + сирена)
Среднее время доставки тревожного сообщения на основной телефон оповещения	20-40 с
Тип резервной батареи питания GSM устройства	CR123A Lithium 3В
Степень защиты оболочкой	IP10
Габаритные размеры, не более	111x105x40 мм
Масса, не более	0,2 кг
Условия эксплуатации	
Диапазон рабочих температур	минус 10...+ 50 °С
Относительная влажность воздуха при температуре +35 °С, без конденсации влаги, не более	93%

* - в условиях прямой видимости. В помещении дальность зависит от конструктивных особенностей стен и перекрытий;

3 ОПИСАНИЕ И РАБОТА

3.1 Конструкция GSM устройства

Конструктивно прибор состоит из крышки с панелью индикации, основания и платы контроллера. Крышка и плата крепятся на основании при помощи защёлки. В основании предусмотрены отверстия для монтажа и выламываемые отверстия для ввода соединительных линий. Конструкция прибора предусматривает его использование в настенном положении.



Рис.1 Внешний вид GSM устройства. Присоединительные размеры

На плате контроллера (см. рис.2) расположены следующие элементы:

- **Клеммные колодки и разъёмы:**

- X1 – вход «IN» для подключения прибора к сети ~220 В;
- X4 – выход «OUT» для подключения внешнего устройства (нагрузки);
- X2 – разъём (слот) для подключения SIM карты.

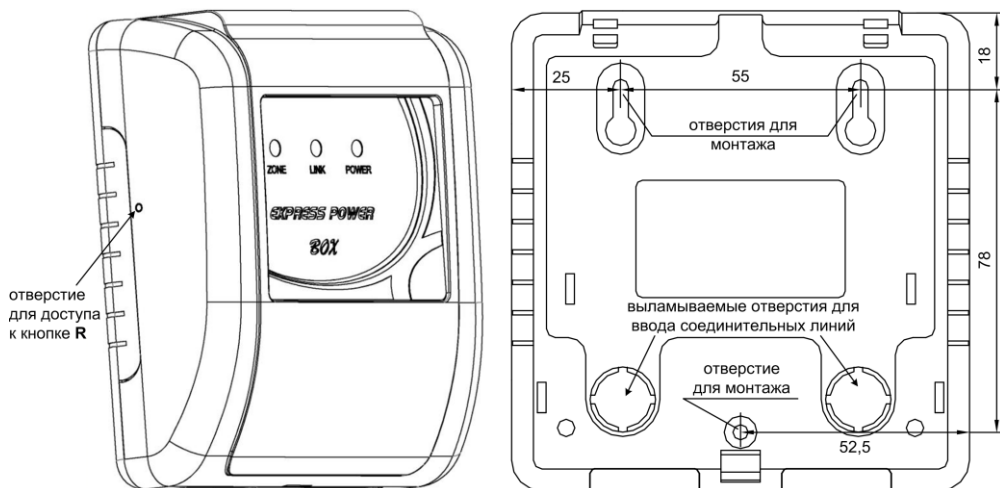
- **Звуковой сигнализатор** прибора BQ1;

- **Кнопка «R»** предназначена для:

- перевода прибора в режим программирования, см. – п.5.3;
- сброса настроек прибора на настройки по умолчанию, см. – п.5.4;

- **Реле** прибора (K1) – для управления питанием нагрузки (подробнее – см. п.3.8);

- Антенна GSM (WA1), радиоантенна (WA2) и пр.

- **Держатели батареи питания** GB (тип батареи – CR123A, 3В).

Внимание! При установке батареи питания соблюдайте полярность.

На панель индикации (см. рис.1) выведены светодиодные индикаторы:

- «ZONE» – индицируют состояние прибора;
- «LINK» – индицирует состояние сети GSM;
- «POWER» – индицирует состояние выхода для подключения нагрузки.

Описание индикации – см. п.3.4.



Рис.2 Внешний вид платы контроллера

Внимание! На плате прибора присутствует зона высокого напряжения.

На входе питания ~ 220В (IN) установлен самовосстанавливающийся предохранитель 0,16А (FU1). Вход питания, так же, имеет защиту от высоковольтных помех.

Внимание! После срабатывания самовосстанавливающегося предохранителя (при превышении тока в цепи более 0,16А) для восстановления его, необходимо отключить прибор от сети на время, необходимое для остывания предохранителя до «комнатной» температуры.

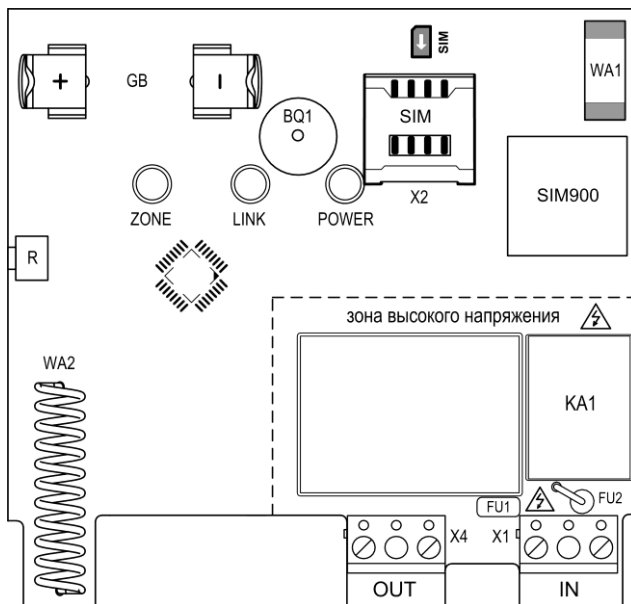
Выход (OUT) защищён термopредохранителем 16А (FU2).

3.2 Тактика работы извещателей

Прибор работает с **охранными извещателями** Полюс-Р2 и Рапид-Р2. Может быть задана произвольная комбинация извещателей.

Охранные извещатели (ИО) работают в GSM устройстве по тактике «**Закрытая дверь**» – при постановке прибора на охрану, в течение заданного времени **задержки постановки на охрану** (0...250 секунд), состояние ИО не контролируется (при нарушении не формируется сигнал «Тревога»). По истечении времени задержки постановки, ИО переходит в режим охраны, и если произошло нарушение, то формируется сигнал «Тревога».

Опция «**Задержка постановки на охрану**» необходима в следующих случаях, например:

- а) если постановка прибора на охрану осуществляется Вами внутри охраняемого пространства (например, не выходя из комнаты, где установлен охранный извещатель). В этом случае, до окончания времени задержки постановки на охрану, необходимо выйти из комнаты и закрыть дверь;
- б) задержка постановки даёт возможность отменить, при необходимости, постановку на охрану (нажатие кнопки снятия с охраны на брелоке в течение этого времени);
- в) так же если Вы, например, что-то забыли в охраняемой комнате, то до окончания времени задержки постановки можно зайти в помещение и выйти.

Для охранных извещателей предусмотрена функция «**Автовозврат в режим охраны**» (**автопостановка**). При установке данной опции (см. табл.17, параметр №17), через заданный интервал времени (1...250 секунд) после перехода прибора в режим «Тревоги», происходит автопостановка в режим охраны. На телефон оповещения передаётся извещение «Поставлен на охрану» (опционально), сирена и индикация прибора отключаются. Если состояние ИО не восстановилось, то тревога повторяется.

Если автовозврат не установлен, то прибор будет находиться в тревоге, до снятия его с охраны.

В настройках прибора может быть установлена опция «**Задержка оповещения после тревоги**» - состояние «Внимание». При установке данной опции, сигнал тревоги не будет передаваться на внешнюю сирену Призма-С, световую индикацию прибора и телефоны оповещения, в течение заданного интервала времени задержки (0...250 секунд) после нарушения.

Опция «**Задержка оповещения после тревоги**» необходима в следующих случаях, например:

- а) если снятие прибора с охраны осуществляется внутри охраняемого помещения;
- б) перед тем, как войти в охраняемое помещение, Вы забыли снять прибор с охраны;
- в) при постановке прибора на охрану, Вы, за время задержки постановки, не успели выйти из комнаты и закрыть дверь и т.п.

В состояниях прибора «Внимание» и «Тревога» возможно снятие с охраны, а в состоянии «Постановка на охрану» возможна отмена постановки, нажатием кнопки снятия с охраны на брелоке или SMS-командой (п.3.6, 3.7). При этом прибор переходит в состояние «Снят с охраны».

Если значения параметра №32 (табл.17) установлены «1» или «2», то при переходе прибора в режим «Тревоги» контакты реле замкнутся или разомкнутся.

3.3 Брелок

3.3.1 Назначение

Брелок БН-3С-33В (далее – брелок) предназначен для дистанционного управления прибором.

Брелок осуществляет следующие функции (опционально):

- постановка прибора на охрану;
- снятие прибора с охраны;
- управление реле (управление нагрузкой);
- передача экстренных извещений о тревоге (тревожная кнопка).

3.3.2 Конструкция

Конструктивно брелок состоит из верхней крышки, нижней крышки, базы, кнопочного блока, светового индикатора (см. рис.3) и карабина (на рис. не указан).



Рис.3 Конструкция брелока. Общий вид

3.3.3 Назначение кнопок и работа брелока

Кнопки на брелоке *по умолчанию* выполняют следующие функции:

- кнопка «🔒» (кнопка №1) - постановка прибора на охрану.
- кнопка «🔓» (кнопка №2) - снятие прибора с охраны;
- кнопка «*» (кнопка №3) - включение/отключение напряжения нагрузки.

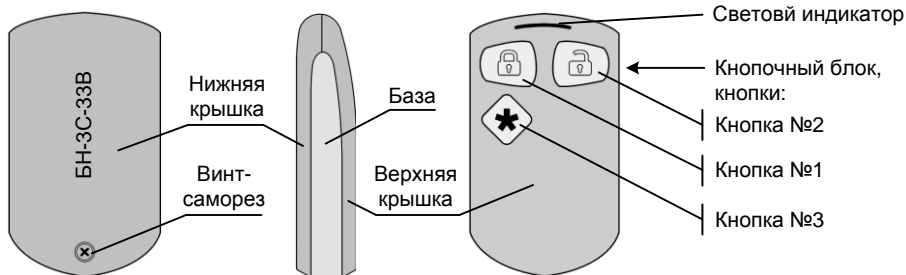
Имеется возможность работы брелока в качестве **тревожной кнопки**:

- кнопка «🔒» - «тревожная кнопка»;
- кнопка «🔓» - поставка/снятие прибора с охраны;
- кнопка «*» - включение/отключение напряжения нагрузки.

Функции кнопок брелока (табл.17, параметр №33) можно изменить при настройке прибора – см. п.5.6.

При любом нажатии кнопки брелок передает на прибор команду, при этом индикатор светится жёлтым. Успешная передача команды отображается световой индикацией брелока согласно табл.3, а так же индицируется вибрацией.

3.3.4 Технические характеристики

Максимальная дальность связи брелока с прибором на открытом пространстве – 50 м. Рабочая дальность связи на объекте зависит от наличия радиопомех, количества и материала стен, перегородок и перекрытий.

Диапазон рабочих температур – от минус 10 до + 50 °С.

В брелоке используется литиевая батарея типа CR2032. Отсутствие свечения индикатора после нажатия кнопок говорит о необходимости замены батареи.

Для замены батареи питания необходимо выкрутить винт-саморез, снять верхнюю крышку, снять базу, вынуть из держателя разряженный элемент питания и, соблюдая полярность, установить новый. Поставить на место базу, верхнюю крышку и зафиксировать её винтом-саморезом.

Помимо брелока БН-ЗС-33В, включенного в комплект, с прибором могут работать брелоки БН-ЗС-33 и БН-ЗС. Брелок БН-ЗС-33 отличается от БН-ЗС-33В отсутствием вибрототклика на ответ управляемого прибора.

Соответствие кнопок брелоков:

	№1	№2	№3
«БН-ЗС-33В»	🔒	🔓	*
«БН-ЗС-33»	🔒	🔓	*
«БН-ЗС»	«А»	«В»	«F»

3.4 Индикация GSM устройства и брелока

В GSM устройстве предусмотрена световая и звуковая индикация.

На светодиодном индикаторе «ZONE» индицируются состояние прибора; на индикаторе «LINK» – состояние сети GSM; на индикаторе «POWER» – состояние выхода для подключения нагрузки (состояние контактов реле).

Описание режимов индикации GSM устройства и световой индикации брелока приведено в таблицах 3...5.

Таблица 3 – Индикация GSM устройства и брелока

Событие, режим	Индикация светодиода «ZONE» GSM устройства	Звуковая индикация GSM устройства	Световая индикация брелока
Включение питания от батареи или 220В	—	1 короткий звуковой сигнал	—
Поиск сети GSM	светится оранжевым	—	—
Переход в режим программирования	светится оранжевым	3 звуковых сигнала	—
Прописывание брелока	светится оранжевым	1 длительный звуковой сигнал	мигает поочередно красным и зеленым
Выход из режима программирования кнопкой «*»			
Постановка на охрану	мигает зеленым на время постановки	1 звуковой сигнал, затем серия звуковых сигналов на время постановки	кратковременно светится красным
Снятие с охраны	—	1 короткий звуковой сигнал	кратковременно светится зеленым
Включение напряжения нагрузки	—	—	кратковременно мигает желтым
Выключение напряжения нагрузки	—	—	кратковременно светится зеленым
Дежурный режим (поставлен на охрану)	непрерывно светится зеленым, если питание от сети 220В и кратковременные вспышки зеленым 1 раз в 12 секунд, если питание от батареи	—	—
Внимание (задержка оповещения при тревоге)	мигает зеленым	—	—
Тревога* Вскрытие корпуса ИО	мигает красным	серия звуковых сигналов**	—
Тревожная кнопка	мигает красным	1 короткий звуковой сигнал, далее – серия звуковых сигналов**	кратковременно мигает желтым

* - если прибор поставлен на охрану;

** - опционально.

Таблица 4 – Индикация светодиода «LINK»

Питание GSM устройства	Индикация светодиода «LINK»
От сети	Показывает уровень сигнала (непрерывно светится зеленым – хороший, оранжевым – средний, красным – плохой)
От батареи	—

Таблица 5 – Индикация светодиода «POWER»

Питание GSM устройства		Индикация светодиода «POWER»
От сети	Напряжение на выходе для подключения нагрузки есть	Светится красным
	Напряжения на выходе для подключения нагрузки нет	Светится зеленым

Питание GSM устройства	Индикация светодиода «POWER»
От батареи	Кратковременные вспышки красным с периодом 12 секунд в снятом с охраны состоянии

3.5 Оповещение

GSM устройство отправляет на номер 1-го, основного телефона оповещения, SMS по событиям:

- наличие/отсутствие сетевого питания;
- постановка на охрану, снятие с охраны (опционально, см. табл.17, параметр №16);
- потеря связи с извещателями;

и на все номера оповещения (1...6) сообщения о тревоге – SMS и/или звонок (табл.17, параметр №18). Примеры некоторых SMS – см. рис.4...6.



Рис.4 SMS о постановке на охрану



Рис.5 SMS о снятии с охраны

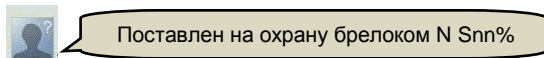

Рис.6 Примеры тревожных SMS

где, N – номер брелока (1...6) или извещателя (1...20) – см. табл.17;

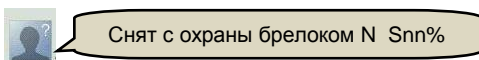
S – уровень сигнала сотовой связи;

nn – значение уровня сигнала в процентах (например: S50%, S75% и т.д.)

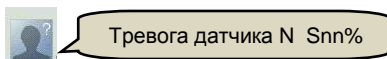
Значение уровня сигнала сотовой связи (Snn) отправляется со всеми SMS, за исключением сообщений, содержащих баланс.

На номер основного телефона оповещения, также приходят сообщения о подтверждении выполнения SMS-команд, тестовые сообщения содержащие баланс, SMS с настройками и перечнем зарегистрированных в приборе р/у и брелоков, а так же сервисные сообщения от оператора сотовой связи.

Перечень сообщений приведён в приложениях А и Б.

Тестовые сообщения

Тестовые SMS сообщения отправляются с установленным интервалом (табл.17, параметр №14) и содержат баланс. Точкой отсчета является момент включения устройства.

Оповещение при тревоге

При формировании сигнала тревоги, GSM устройство (в зависимости от заданного параметра оповещения – см. табл.17, параметр №18) производит оповещение SMS и/или дозвоном. При этом светодиод «ZONE» мигает красным, сигнализатор GSM устройства издаёт звуковые сигналы (опционально) и включается сирена (на 1 минуту – см. табл.16, за исключением тихой тревоги – см. п.3.9). Так же, сигнал тревоги может выдаваться на реле прибора (опционально, см. табл.17, параметр №32 и только при наличии питания 220В).

Если выбран вариант оповещения SMS + звонок, то оповещение происходит следующим образом: отправка SMS на основной номер оповещения, потом звонок на все номера, после чего отправка SMS на остальные номера.

Прибор прекращает звонок на номер и переходит к следующему номеру в случаях:

- когда абонент находится в сети, но не отвечает, через 30 секунд;
- когда абонент находится в сети, но линия занята, через 5 секунд;
- когда абонент не в сети, через 10 секунд;
- когда звонок отклонён.

Дозвон будет прекращен после «снятия трубки» одним из вызываемых абонентов (приём звонка). Затем прибор разошлет SMS с текстом «Тревога.....» на номера 2...6.

Внимание! Если установлена задержка оповещения (см. табл.17, параметр №20), то прибор будет ожидать заданное время, и только потом начнет оповещение. Если время задержки оповещения установлено 0 секунд, то прибор без дополнительной задержки начнет оповещение.

Индикация прибора (световая и звуковая) будет оповещать до автовозврата в режим «Охраны» или до снятия с охраны.

Отключить сирену при оповещении о тревоге можно сняв прибор с охраны.

Если после автовозврата в режим «Охраны» тревога повторяется, то прибор снова производит оповещение (по истечении времени задержки оповещения).

При автовозврате GSM устройство отправляет на сирену команду о постановке на охрану - сирена издаст один световой и звуковой сигнал, см. табл.16.

Снять прибор с охраны при тревоге можно с помощью брелока или SMS команды (только при питании прибора от сети 220В).

3.6 Управление по GSM-каналу

При питании устройства от сети 220В GSM модуль постоянно находится во включенном состоянии и поддерживает получение SMS-команд управления и SMS-команд запроса в любой момент. При питании устройства только от батареи управление по GSM каналу недоступно.

Для удаленного SMS управления или SMS запроса необходимо на номер SIM карты прибора отправить SMS вида, указанного в табл.6. В подтверждение выполнения команды управления, на основной телефон оповещения и телефон, с которого посылали команду, приходит SMS ответ от прибора.

При SMS управлении с основного номера ответные SMS-сообщения такие же, как и на запрашивающий номер (табл.6).

При SMS-запросе состояния прибора и запросе баланса ответ приходит только на запрашивающий номер.

Таблица 6 – SMS команды удалённого управления и запроса

SMS ¹	Описание команды	SMS-ответ GSM устройства	
		На основной номер	На запрашивающий номер
*0	Отключить питание нагрузки		
*0*N	Отключить питание нагрузки на N секунд, где N может иметь значение от 0 до 65535 секунд	«Реле выключено номером +7XXXXXXXXXX, Snn% ² »	«Реле выключено, Snn%»
*1	Включить питание нагрузки		
*1*X	Включить питание нагрузки на N секунд, где N может иметь значение от 0 до 65535 секунд	«Реле включено номером +7XXXXXXXXXX, Snn%»	«Реле включено, Snn%»
*2	Запрос баланса SIM-карты GSM устройства	–	Баланс
*3	Поставить на охрану	«Поставлен на охрану номером +7XXXXXXXXXX, Snn%»	«Поставлен на охрану, Snn%»
*4	Снять с охраны	«Снят с охраны номером +7XXXXXXXXXX, Snn%»	«Снят с охраны, Snn%»
*5	Запрос состояния прибора	–	«Реле включено/выключено, Поставлен на охрану/Снят с охраны/Тревога, Snn%»

¹ - для непрописанного в памяти GSM устройства телефона вначале добавляется пароль (см.табл.17, параметр №15 и п.5.15). Например: 12345*3 – поставить на охрану;

² – Snn% – уровень сигнала сотовой связи. Значение уровня сигнала сотовой связи отправляется со всеми SMS, за исключением сообщений, содержащих баланс.

3.7 Постановка на охрану и снятие с охраны

Постановка на охрану и снятие с охраны GSM устройства производится с помощью брелоков (прописанных в GSM устройстве) либо при помощи SMS-команд.

3.7.1 Постановка на охрану при помощи брелока

Кратковременно (на 1-2 сек) нажмите на кнопку «» на брелоке (опционально, см. табл.17, параметр №33). Во время ожидания ответа от GSM устройства светодиод брелока светится оранжевым светом. Дождитесь, когда светодиод брелока мигнет красным светом, светодиод «ZONE» начнёт мигать зеленым, сигнализатор устройства издавать звуковые сигналы. Начнет действовать задержка постановки на охрану (по умолчанию 40 секунд, см. табл.17, параметр №19). По истечении задержки GSM устройство перейдет в режим охраны. При этом светодиоды сирены вспыхнут 1 раз и прозвучит один короткий звуковой сигнал (опционально, см. табл.15).

На основной номер оповещения придет SMS «Поставлен на охрану брелоком N, Snn%» (опционально, см. табл.17, параметр №16).

3.7.2 Постановка на охрану при помощи SMS-команды (только при питании от сети 220В)

Отправьте SMS-команду «*3» с прописанного телефона на номер SIM-карты GSM устройства (текст вводится без кавычек).

Чтобы поставить на охрану с непрописанного в GSM устройстве телефона, в начале сообщения нужно ввести пароль (см. п. 5.15). *Например: 12345*3*

SMS с подтверждением постановки «Поставлен на охрану номером +7XXXXXXXXXX, Snn%» придет на основной номер. SMS «Поставлен на охрану, Snn%» придет на номер, с которого отправляли команду.

3.7.3 Снятие с охраны при помощи брелока

Кратковременно (на 1-2 сек) нажмите на кнопку «» на брелоке. Во время ожидания ответа от GSM устройства светодиод брелока светится оранжевым светом. Когда GSM устройство перейдет в режим «снят с охраны», светодиод брелока мигнет зеленым светом, а сигнализатор устройства издаст звуковой сигнал. Светодиоды сирены вспыхнут 2 раза и прозвучат 2 коротких звуковых сигнала (опционально, см. табл.15).

На основной номер оповещения придет SMS «Снят с охраны брелоком N, Snn%» (опционально, см. табл.17, параметр №16).

3.7.4 Снятие с охраны при помощи SMS-команды (только при питании от сети 220В)

Отправьте SMS-команду «*4» с прописанного телефона на номер SIM-карты GSM устройства (текст вводится без кавычек).

Чтобы снять с охраны с непрописанного в GSM устройстве телефона, в начале сообщения нужно ввести пароль (см. п.5.15). *Например: 12345*4*

SMS с подтверждением снятия «Снят с охраны номером +7XXXXXXXXXX, Snn%» придет на основной номер. SMS «Снят с охраны, Snn%» придет на номер, с которого отправляли команду.

3.8 Включение и отключение напряжения нагрузки

При питании от сети 220В можно включать/выключать напряжение нагрузки «вручную» с помощью брелоков, прописанных в GSM устройстве либо при помощи SMS-команд.

Внимание! При питании устройства только от батареи коммутации нагрузки не происходит.

3.8.1 Включение напряжения нагрузки брелоком

Кратковременно (на 1-2 сек) нажмите кнопку «*» на брелоке. Во время ожидания ответа от GSM устройства светодиод брелока светится оранжевым светом. Когда реле включится (на выход GSM устройства будет подано напряжение сети), светодиод брелока мигнет несколько раз оранжевым светом. Светодиод «POWER» засветится красным.

3.8.2 Включение напряжения нагрузки SMS-командой (только при питании от сети 220В)

Отправьте SMS-команду «*1» с прописанного телефона на номер SIM-карты GSM устройства (текст вводится без кавычек).

Чтобы включить реле с непрописанного в GSM устройстве телефона, в начале сообщения нужно ввести пароль (см. п. 5.15). *Например: 12345*1*

SMS с подтверждением включения «Реле включено номером +7XXXXXXXXXX, Snn%» придет на основной номер. SMS «Реле включено, Snn%» придет на номер, с которого отправляли команду.

3.8.3 Выключение напряжения нагрузки брелоком

Кратковременно (на 1-2 сек) нажмите кнопку «*» на брелоке. Во время ожидания ответа от GSM устройства светодиод брелока светится оранжевым светом. Когда реле выключится (с выхода GSM устройства будет отключено напряжение сети), светодиод брелока мигнет зеленым светом. Светодиод «POWER» засветится зеленым.

3.8.4 Выключение напряжения нагрузки SMS-командой (только при питании от сети 220В)

Отправьте SMS-команду «*0» с прописанного телефона на номер SIM-карты GSM устройства (текст вводится без кавычек).

Чтобы выключить реле с непрописанного в GSM устройстве телефона, в начале сообщения нужно ввести пароль (см. п. 5.15). *Например: 12345*0*

SMS с подтверждением выключения «Реле выключено номером +7XXXXXXXXXX, Snn%» придет на основной номер. SMS «Реле выключено, Snn%» придет на номер, с которого отправляли команду.

3.9 Тревожная кнопка

Кнопка «» брелока может быть использована как «тревожная кнопка» тихой тревоги. Для включения данной опции необходимо установить значение «1» для параметра №33 – см. табл.17.

При включении тихой тревоги происходит:

- индицирование светодиода «ZONE» (мигает красным – см. табл.3);
- тревожное оповещение на все номера (SMS и/или дозвон, опционально);
- замыкание/размыкание реле (опционально, см. табл.17, параметр №32 и только при наличии питания 220В);
- индицирование встроенного звукового сигнализатора устройства (опционально, см. табл.17, параметр №25).

Оповещения сиреной при тихой тревоге не происходит.

Включение тихой тревоги можно производить независимо от состояния прибора (поставлен/снят).

Для включения тихой тревоги, кратковременно (на 1-2 сек) нажмите кнопку «» на брелоке. Во время ожидания ответа от GSM устройства светодиод брелока непрерывно светится оранжевым, затем несколько раз мигнет оранжевым светом. Светодиод «ZONE» будет мигать красным. На основной номер придет SMS «Тревога брелока N, Snn%», потом дозвон на все номера, после чего отправка SMS на дополнительные номера (опционально, если выбран вариант оповещения SMS+дозвон – см. табл.17, параметр №18).

Для выключения тихой тревоги нажмите на кнопку «». На основной номер придет SMS «Снят с охраны брелоком N, Snn%», устройство перейдет в состояние «снят с охраны», светодиод «ZONE» погаснет.

4 ИЗВЕЩАТЕЛИ И ОПОВЕЩАТЕЛЬ

GSM устройство работает с набором радиоканальных устройств, состав и количество которых определяется с учетом характеристик охраняемого объекта и выполняемых функций. Эти устройства не входят в комплект прибора, а заказываются и приобретаются отдельно.

С прибором используются следующие радиоустройства:

1. Охранные извещатели радиоканальные:

- извещатель охранный инфракрасный пассивный **Рapid-P2**;
- извещатель охранный магнитоконтактный **Полюс-P2**.

2. Оповещатели радиоканальные:

- оповещатель комбинированный свето-звуковой **Призма-С** (сирена).

4.1 Общие сведения

Радиоканальные устройства предназначены для установки внутри защищаемого объекта и рассчитаны на непрерывную круглосуточную работу при температуре окружающего воздуха от минус 10 °С до + 55 °С.

Радиоустройства имеют в своём составе приемо-передающий тракт, рабочая частота которого находится в диапазоне 433,05 – 434,79 МГц. Максимальная излучаемая мощность – 5 мВт.

Максимальная дальность связи радиоустройств с прибором на открытой местности – до 100 м. Наибольшее допустимое расстояние установки устройств от прибора на объекте зависит от количества и материала стен, перегородок и перекрытий. Рекомендуемые максимальные расстояния размещения радиоустройств и прибора приведены в таблице 7.

Таблица 7 – Рекомендации по установке радиоканальных устройств

Место расположения радиоканальных устройств	Рекомендуемые расстояния, не более
В помещении в условиях прямой видимости	50 метров
В разных помещениях, перегородки между которыми деревянные или гипсокартонные	35 метров
В разных помещениях, стены между которыми выполнены из кирпича (шлакоблоков ит.п.) толщиной не более 250 мм	20 метров
В разных помещениях, стены (перекрытия) между которыми выполнены из железобетона	12 метров

Радиоустройства не предназначены для эксплуатации в условиях воздействия агрессивных сред и во взрывоопасных помещениях.

Внимание! Перед установкой радиоустройства на объект необходимо произвести его добавление (регистрацию) в прибор (см. п.5.13). Регистрация радиоустройств происходит при включении их питания. Регистрацию р/у необходимо проводить в непосредственной близости от GSM устройства (до 5м).

Внимание! При проведении регистрации радиоустройств Репид-Р2 и Полюс-Р2 таппер должен находиться в нажатом состоянии.

При установке охранных извещателей в здании следует руководствоваться рекомендациями, приведенными в описании этих устройств.

Прибор и радиоустройства следует монтировать по возможности дальше от металлических конструкций, а также от токоведущих кабелей, электронных устройств и компьютерной техники. В противном случае может значительно снизиться рабочая дальность.

Место размещения прибора на объекте желательно выбрать ближе к центру области расположения устройств, вне замкнутых помещений, отгораживающих его железобетонными или толстыми кирпичными стенами.

Радиоустройства не рекомендуется устанавливать на расстоянии менее 2 м друг от друга и от прибора.

При эксплуатации следует учитывать, что отсутствие связи с прибором вызывает увеличенный расход батарей питания радиоустройств. Поэтому, при длительном выключении прибора, радиоустройства необходимо так же отключить. Незарегистрированные в приборе радиоустройства следует так же хранить в выключенном состоянии.

4.2 Извещатель охранный Репид-Р2

Извещатель охранный инфракрасный пассивный радиоканальный «Репид-Р2» (далее – извещатель) служит для обнаружения проникновения в охраняемое пространство закрытого помещения и передачи извещений на GSM устройство по радиоканалу. Извещатель соответствует требованиям ГОСТ Р 50777.

Принцип действия извещателя основан на регистрации изменений теплового излучения, возникающих при пересечении человеком чувствительных зон (см. рис.8), которые формируются линзой и пироэлементом.

Основные технические характеристики извещателя представлены в таблице 8.

Таблица 8 – Технические характеристики Рапид-Р2

Наименование параметра	Значение
Дальность обнаружения при нормальной чувствительности	от 0 до 10 м
Дальность обнаружения при пониженной чувствительности (перемычка «ЧВ» замкнута)	от 0 до 8 м
Диапазон скоростей движения нарушителя	от 0,3 до 3,0 м/с
Батарея питания	литиевая батарея CR123A, 3В
Длительность работы батареи, не менее	3 года
Полоса радиочастот	от 433,05 до 434,79 МГц
Дальность связи по радиоканалу в условиях прямой видимости*	100 м
Максимальная мощность передатчика	5 мВт
Период передачи сигнала «Контроль связи»	1 час
Диапазон рабочих температур	от -10 до +50 °С
Габариты, не более	90×58×45 мм
Масса, не более	0,1 кг
Срок службы, не менее	10 лет

* – дальность устойчивой работы радиоканала в здании зависит от конструктивных особенностей помещения и места установки.

Рекомендации по установке радиоканальных устройств приведены в табл.7 (п. 4.1).

Извещатель передает следующие виды извещений:

- «Тревога» - при обнаружении проникновения в охраняемое помещение;
- «Вскрытие корпуса»* - при размыкании контактов кнопки «тампер»;

* – при замкнутой перемычке «КС» – см. табл.9.

- «Контроль связи» - периодический сигнал для проверки работоспособности извещателя.

При передаче извещений используется двусторонний обмен с квитированием сообщений. Передаваемая информация кодируется, что исключает возможность подмены устройств и несанкционированного управления прибором.

Порядок передачи извещений следующий:

- после включения питания извещателя передача всех сигналов заблокирована на одну минуту;
- после перехода в режим охраны сигнал «Тревога» может быть сформирован не ранее, чем через 30 секунд;
- минимальный интервал между передачами сигнала «Тревога» составляет одну минуту;
- сигнал «Вскрытие корпуса» и «Контроль связи» отправляются как в режиме «Охрана», так и в режиме «Снят с охраны».

Питание извещателя осуществляется от одной батареи. Включение питания производится при нажатом тампере, удалением защитной пластины, установленной между батареей питания и держателем или установкой батареи питания (если была извлечена).

Внимание! При установке (замене) батареи удерживайте тампер.

Конструкция извещателя

Конструктивно извещатель выполнен в виде основания и съемной крышки с линзой. На основании установлена плата.

На плате извещателя расположены следующие элементы (см. рис.7):

- световой индикатор для индикации состояния извещателя (см. табл.10);
- датчик вскрытия корпуса (тампер);
- перемычки КС и ЧВ (назначение – см. табл.9);
- держатели батареи питания;
- пирозлемент, антенна и др.



Рис.7 Плата извещателя «Репид-Р2»

Таблица 9 – Назначение переключателей Репид-Р2

Положение переключателей		Выбор режимов	
«КС»		Замкнута	Отправлять извещение «Вскрытие корпуса»
		Разомкнута	Не отправлять извещение «Вскрытие корпуса»
«ЧВ»		Замкнута	Пониженная чувствительность
		Разомкнута	Нормальная чувствительность

Таблица 10 – Световая индикация Репид-Р2

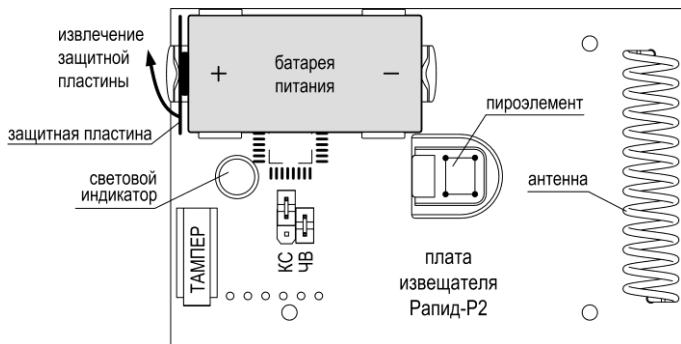
Состояние извещателя	Красный индикатор
Норма	Отсутствие свечения
Отправка извещений	Одиночные или серийные вспышки
Напряжение батареи ниже нормы	Вспышки раз в 8 секунд
Переход в режим охраны	Серия из 3-х вспышек
Завершение регистрации в GSM устройстве	Серия из 3-х вспышек

Рекомендации по установке

Извещатель должен быть установлен таким образом, чтобы вероятные пути проникновения нарушителя пересекали центральную ось зоны обнаружения. Рекомендуемая высота установки от 2,0 до 2,5 м. При установке на высоту 2 м, дальность обнаружения будет около 10 м, угол обзора 87° (см. рис.8). Присутствие в зоне обнаружения предметов (ширма, мебели, растений и т.п.) создает за ними «мертвые зоны», проход человека через которые может не обнаруживаться.



Рис.8 Диаграмма зоны обнаружения

Извещатель не предназначен для эксплуатации в условиях воздействия агрессивных сред и во взрывоопасных помещениях.

Поверхность, на которой устанавливается извещатель, не должна подвергаться сильным вибрациям. Не следует устанавливать извещатель вблизи объектов, являющихся мощными источниками тепла или имеющих свойство быстро менять свою температуру (кондиционеры, радиаторы отопления и т.п.), в местах с сильными потоками воздуха или возможностью попадания прямых солнечных лучей (см. рис.9). Возможно загромождение чувствительности извещателя к таким воздействиям установкой перемычки «ЧВ» в замкнутое положение.

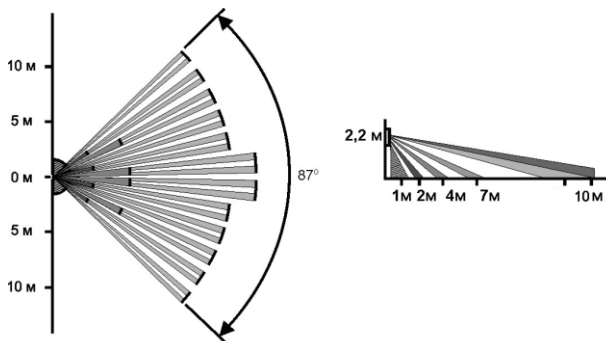

Рис.9 Примеры неправильной установки

Место размещения извещателя на объекте желательно выбрать так, чтобы он не был отгорожен от GSM устройства железобетонными или толстыми кирпичными стенами. Его следует устанавливать по возможности дальше от тоководущих кабелей, электрических ламп, электронных устройств и компьютерной техники. Это увеличит рабочую дальность радиоканала и поможет избежать ложных тревог.

Для быстрой проверки работоспособности радиоканала в выбранном для установки месте возможно использование индикации отправки сигнала «Вскрытие корпуса». Проверка должна выполняться после регистрации извещателя и при замкнутой перемычке «КС». Каждая вспышка соответствует одной попытке передачи. Если после нажатия или отпущения рычага тампера индицируется одна-две вспышки индикатора, то канал связи достаточно устойчив, если более трех, то расстояние до GSM устройства слишком велико или место установки выбрано неудачно.

Монтаж извещателя в выбранном месте необходимо осуществить в последовательности, изложенной в паспорте на изделие.

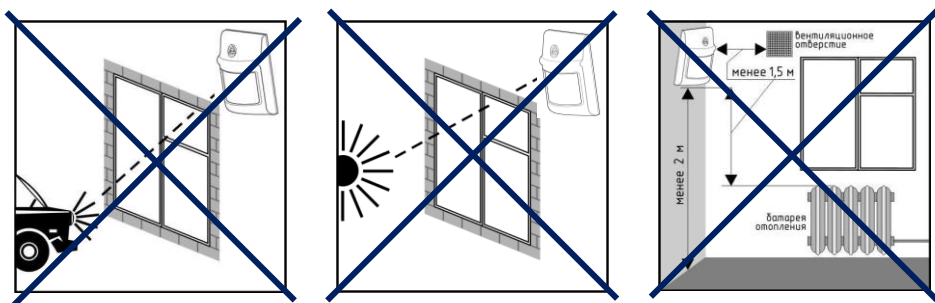
При необходимости, проверку функционирования и корректировку зоны обнаружения можно провести, передвигаясь по помещению после постановки GSM устройства на охрану.

4.3 Извещатель охранный Полюс-Р2

Извещатель охранный магнитоконтактный радиоканальный «Полюс-Р2» (далее – извещатель) служит для обнаружения несанкционированного открывания дверей, окон, люков и т.п. и выдачи извещения «Тревога» на GSM устройство по радиоканалу. Он имеет встроенный датчик магнитного поля и датчик вскрытия корпуса (тампер). Кроме того, извещатель может применяться для подключения внешних охранных магнитоконтактных извещателей.

Основные технические характеристики извещателя представлены в табл.11.

Таблица 11 – Основные технические характеристики Полюс-Р2

Наименование параметра	Значение
Расстояние (между извещателем и магнитом), при котором формируется сигнал «Тревога»	12 мм и более
Расстояние восстановления состояния «Норма»	10 мм и менее
Максимальная длина линии ШС	10 м
Сопrotивление оконечного резистора ШС, R _{ок}	7,5 кОм
Батарея питания	литиевая батарея

Наименование параметра	Значение
	CR123A, 3В
Длительность работы батареи, не менее	3 года
Полоса радиочастот	от 433,05 до 434,79 МГц
Дальность связи по радиоканалу в условиях прямой видимости*	100 м
Максимальная мощность передатчика	5 мВт
Период передачи сигнала «Контроль связи»	1 час
Диапазон рабочих температур	от - 10 до +50 °С
Степень защиты оболочкой по ГОСТ 14254	IP40
Габариты извещателя, не более	109×32×27,5 мм
Габариты магнита, не более	56,5×18×15,7 мм
Масса извещателя / магнита, не более	60 г / 10 г
Срок службы, не менее	10 лет

* – дальность устойчивой работы радиоканала в здании зависит от конструктивных особенностей помещения и места установки.

Рекомендации по установке радиоканальных устройств приведены в табл.7 (п. 4.1).

Извещатель передает следующие виды извещений:

- «Тревога» - при обнаружении проникновения в охраняемое помещение;
- «Вскрытие корпуса»* - при размыкании контактов тампера;

* – при замкнутой перемычке «КС» – см. табл.12.

- «Контроль связи» - периодический сигнал для проверки работоспособности извещателя.

При передаче извещений используется двусторонний обмен с квитированием сообщений. Передаваемая информация кодируется, что исключает возможность подмены устройств и несанкционированного управления GSM устройством.

Порядок передачи извещений следующий:

- после включения питания извещателя передача всех сигналов заблокирована на одну минуту;
- минимальный интервал между передачами сигнала «Тревога» составляет одну минуту;
- сигнал «Вскрытие корпуса» и «Контроль связи» отправляются как в режиме «Охрана», так и в режиме «Снят с охраны».

Питание извещателя осуществляется от одной батареи. Включение питания производится при нажатом тампере, удалением защитной пластины, установленной между батареей питания и держателем или установкой батареи питания (если была извлечена).

Внимание! При установке (замене) батареи удерживайте тампер.

Конструкция извещателя

Конструктивно извещатель состоит из крышки, основания и платы. Крышка и основание фиксируются при помощи защелки. На плате извещателя установлена батарея питания, магнитный датчик, перемычка «КС», светодиодный индикатор, тампер и клеммные колодки «ШС» и «┴» для внешних подключений (см.рис.10). На крышке нанесен знак «▶», указывающий на место расположения магнитного датчика.



Рис.10 Плата извещателя Полюс-Р2

Таблица 12 – Назначение переключки «КС» Полюс-Р2

Положение переключки		Выбор режимов	
«КС»		Замкнута	Отправлять извещения «Вскрытие корпуса»
		Разомкнута	Не отправлять извещения «Вскрытие корпуса»

Таблица 13 – Световая индикация Полюс-Р2

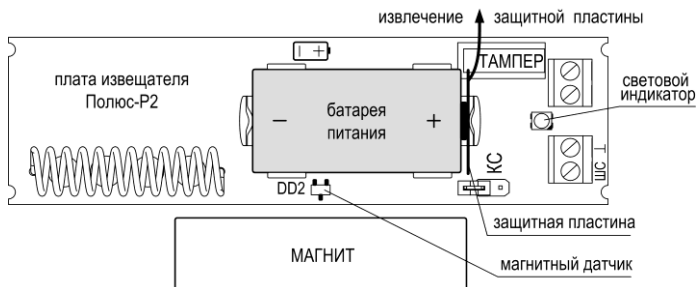
Состояние извещателя	Красный индикатор
Норма	Отсутствие свечения
Отправка извещений	Одиночные или серийные вспышки
Напряжение батареи ниже нормы	Вспышки 1 раз в 8 секунд
Переход в режим охраны	Серия из 3-х вспышек
Завершение регистрации в GSM устройстве	Серия из 3-х вспышек



Рис. 11 Общий вид извещателя

Установка и проверка извещателя

Извещатель не предназначен для эксплуатации в условиях воздействия агрессивных сред и во взрывоопасных помещениях.

Место размещения извещателя на объекте желательно выбрать так, чтобы он не был отгорожен от GSM устройства железобетонными или толстыми кирпичными стенами. Его следует устанавливать по возможности дальше от токоведущих кабелей, электрических ламп, электронных устройств и компьютерной техники. Это увеличит рабочую дальность радиоканала.

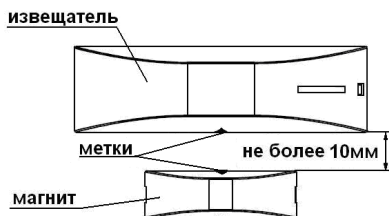
Чтобы активировать встроенный магнитный датчик необходимо при регистрации извещателя, вблизи датчика, расположить имеющийся в комплекте магнит. Иначе состояние магнитного датчика при работе извещателя не будет анализироваться.

Подключите к входам извещателя, если это необходимо, дополнительные извещатели (см. рис.12а).

Если не используете дополнительные извещатели, то оконечный резистор (Rок) должен быть присоединен непосредственно к входу «ШС» и «-» (см. рис.12б). Отсутствие оконечного резистора при работе извещателя будет приводить к формированию тревоги.



Рис. 12 Схема подключения извещателя

Основные варианты размещения извещателя показаны на рисунке 13.

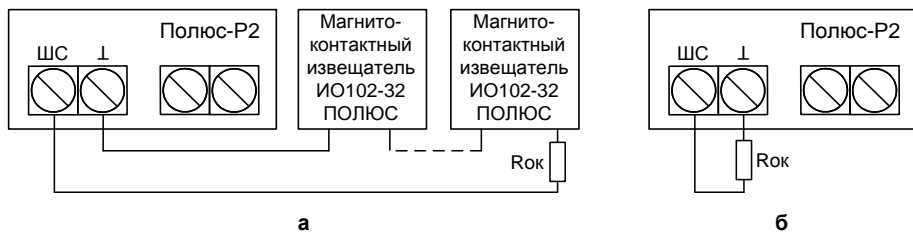

Рис.13 Варианты размещения Полус-Р2

Для быстрой проверки работоспособности радиоканала в выбранном для установки месте возможно использование индикации отправки сигнала «Вскрытие корпуса». Проверка должна выполняться после регистрации извещателя и при замкнутой перемычке «КС». Каждая вспышка соответствует одной попытке передачи. Если после нажатия или отпущения рычага таппера индицируется одна-две вспышки индикатора, то канал связи достаточно устойчив, если более трех, то расстояние до GSM устройства слишком велико или место установки выбрано неудачно.

Монтаж извещателя в выбранном месте необходимо осуществить в последовательности, изложенной в паспорте на изделие.

4.4 Оповещатель «Призма-С»

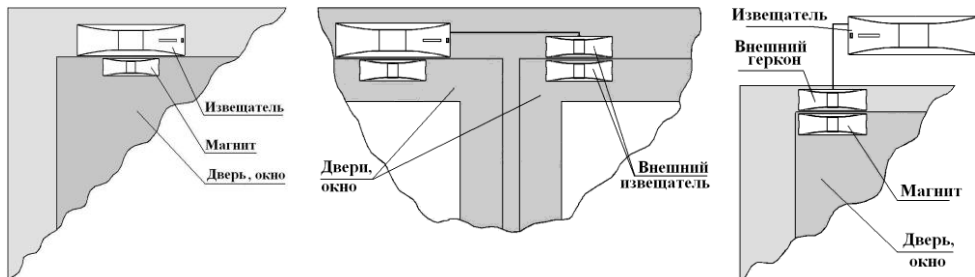
Оповещатель свето-звуковой радиоканальный «Призма-С» (далее – сирена) предназначен для оповещения о тревоге и пожаре при работе совместно с прибором **EXPRESS POWER BOX**.

Кроме тревожного оповещения сирена может подтверждать звуковыми и световыми сигналами постановку устройства на охрану и снятие с охраны.

Основные технические характеристики сирены представлены в таблице 14.

Таблица 14 – Основные технические характеристики

Наименование параметра	Значение
Уровень звукового давления сигнала сирены на расстоянии 1м	от 85 до 95 дБ
Дальность связи по радиоканалу в условиях прямой видимости*	100 м
Тип элемента питания	литиевая батарея CR123A, 3В
Время работы батареи	12 месяцев
Диапазон рабочих температур	от минус 10 до +50 °С

* – дальность устойчивой работы радиоканала в здании зависит от конструктивных особенностей помещения и места установки.

Рекомендации по установке радиоканальных устройств приведены в табл.7 (п. 4.1).



Конструкция сирены

Конструктивно сирена состоит из крышки, основания и платы. Крышка крепится к основанию на защёлки и винт-саморез.

На плате расположены: звуковой излучатель, три светодиода светового оповещения, держатель батареи питания GB1, перемычка J2 (см. рис.14).

Перемычка J2 служит для включения/отключения звукового подтверждения постановки/снятия. При замкнутой перемычке звуковое подтверждение постановки/снятия отсутствует – см. табл.15.

Таблица 15 – Звуковое подтверждение сиреной постановки/снятия

Положение перемычки J2 на плате сирены	Звуковое подтверждение постановки на охрану и снятия с охраны	
	Замкнута	Нет
	Разомкнута	Есть

Крепится сирена в любом удобном положении на жесткой опоре двумя саморезами.



Рис.14 Плата сирены

Включение питания сирены производится, удалением защитной пластины, установленной между батареей питания и держателем либо установкой батареи питания.

Питание осуществляется от литиевой батареи CR123A. Установка батареи питания должна производиться с соблюдением полярности, указанной на плате (см. рис.14).

В сирене предусмотрено световое и звуковое оповещение. Описание режимов оповещения приведено в табл.16.

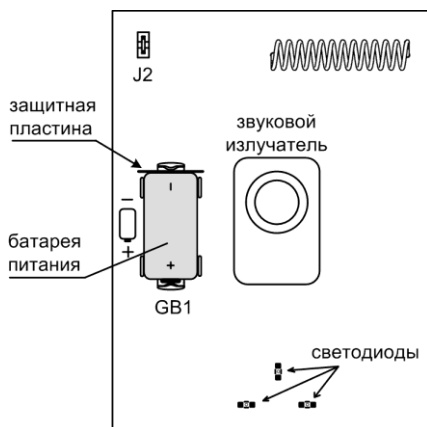
Таблица 16 – Оповещение сирены

Сообщение	Звуковое оповещение	Световое оповещение
Включение питания	1 звуковой сигнал	1 вспышка
Подтверждение регистрации	1 звуковой сигнал	3 вспышки
Подтверждение постановки на охрану	1 звуковой сигнал	1 вспышка
Подтверждение снятия с охраны	2 звуковых сигнала	2 вспышки
Тревога, пожар, сработка	включается периодически в течение 1 минуты	включается периодически в течение 1 минуты

5 ПОРЯДОК НАСТРОЙКИ

5.1 Подготовка устройства к работе

После вскрытия упаковки проведите внешний осмотр GSM устройства, убедитесь в отсутствии механических повреждений и проверьте комплектность.

Если хранение или транспортировка прибора происходили в условиях низких температур, то перед включением необходимо выдержать прибор без упаковки, при «комнатной» температуре, не менее 4 часа.

Внимание! Подключение GSM устройства к сети 220 В производить только после добавления всех радиоустройств, телефонов оповещения и т.д. и после монтажа. Для корректной работы устройства соблюдайте порядок подключения!

Для работы в приборе используется стандартная GSM мини-SIM карта (далее – SIM карта).

SIM карту можно использовать ранее эксплуатируемую (как в телефонах, так и в приборах GSM-сигнализации) или новую (рекомендуется!). По возможности **рекомендуется** использовать новую SIM карту стандарта **M2M** (machine to machine).

Подготовка SIM карты

Перед началом работы **необходимо** при помощи телефона GSM (см. руководство пользователя на телефон) **обязательно**:

- ✓ Отключить запрос PIN-кода SIM карты;
- ✓ Убедиться, что SIM карта имеет положительный баланс;

Во избежание некорректной работы SIM карты в приборе, **рекомендуется**:

- ✓ Удалить из памяти SIM карты все контакты и SMS сообщения;
- ✓ Отключить все подключенные оператором сотовой связи, либо Вами, платные и дополнительные бесплатные услуги (особенно «быстрый запуск»);

Внимание! Для подготовительных работ с SIM картой рекомендуется использовать обычный сотовый телефон (не смартфон).

Установка SIM карты

SIM карта устанавливается при полностью отключенном питании прибора (нет 220В и отключена батарея питания) в разъем (слот) X2, контактами к плате, срезом – как показано на рис.15.



Рис.15 Установка SIM карты







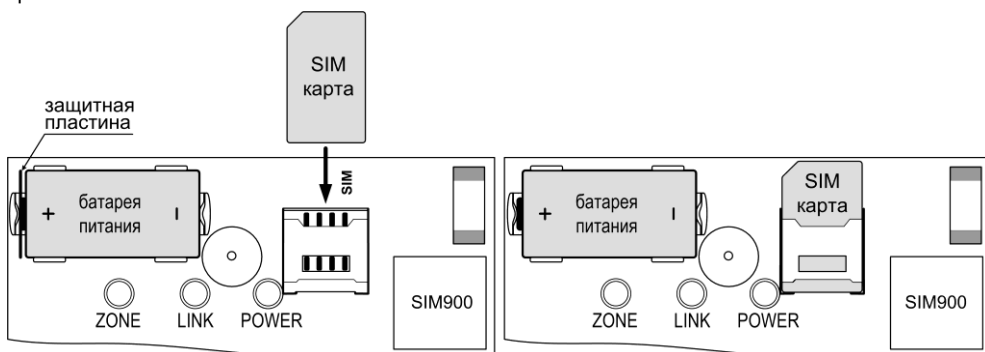



5.2 Параметры устройства. Настройки по умолчанию

Прибор имеет следующие настройки и поставляется предприятием-изготовителем в следующей конфигурации (настройки по умолчанию) – см. таблицу 17.

Все настройки хранятся в памяти прибора.

Таблица 17 – Настройки GSM устройства

Номер параметра	Параметр, описание	Возможные значения, примеры	Значение по умолчанию
1	Номер 1-го, основного телефона оповещения	Используется федеральный номер в формате +7***** Например: +7913000000	
2	Номера телефонов оповещения со 2-го по 6-й	Используется федеральный номер в формате +7***** Например: +7913000000	добавленных номеров нет
3			
4			
5			
6			
7	USSD запрос баланса	Автоматическое определение номера запроса баланса. Так же можно указать номер запроса баланса вручную. Например: *100#	-
8	Брелок	От 1 до 6 добавленных брелоков	добавленных брелоков нет
9			
10			
11			
12			
13			
14	Период тестовых SMS сообщений (периодический запрос баланса)	Интервал задаётся в сутках. 0...30 суток 0 – тестовые сообщения не передавать	7
15	Пароль для управления с непрописанного телефона	Пять цифр. Например: 12345 00000 - пароль отключен, запрет на все команды с непрописанных телефонов	00000
16	Отправка SMS на основной номер оповещения о постановке на охрану и снятии с охраны	0 – не отправлять 1 – отправлять	1
17	Период автоматического возврата в режим «Охраны» после тревоги – автовозврат. После оповещения о тревоге GSM устройство выдерживает паузу до 250 секунд и вновь переходит в режим «Охраны» (послав на сирену команду 'постановка на охрану' и SMS на основной номер оповещения).	0 – автовозврат отключен (одиночная тревога) 0...250 секунд	60
18	Вариант оповещения при тревоге	0 – только SMS на все номера 1 – SMS + дозвон (отправка SMS на основной номер оповещения, потом дозвон на все номера, после чего отправка SMS на остальные номера) 3 – только дозвон на все номера	1
19	Задержка постановки на охрану	0...250 секунд	40

Номер параметра	Параметр, описание	Возможные значения, примеры	Значение по умолчанию
20	Задержка оповещения после тревоги. Задержка оповещения даёт возможность для снятия с охраны до включения sireны и начала оповещения.	0...250 секунд	20
22	Сирена	1 добавленная сирена	добавленной сирены нет
25	Включение/отключение звука GSM устройства при тревоге	0 – выключен 1 – включен	0
26	Извещатель №1	от 1 до 20 добавленных извещателей	добавленных извещателей нет
27	Извещатель №2		
28	Извещатель №3		
29	Извещатель №4		
30	Извещатель №5		
31	Извещатель №6		
41	Извещатель №7		
42	Извещатель №8		
43	Извещатель №9		
44	Извещатель №10		
45	Извещатель №11		
46	Извещатель №12		
47	Извещатель №13		
48	Извещатель №14		
49	Извещатель №15		
50	Извещатель №16		
51	Извещатель №17		
52	Извещатель №18		
53	Извещатель №19		
54	Извещатель №20		
32	Использование выхода реле при тревоге	0 - не использовать 1 - замкнуть реле * 2 - разомкнуть реле *	0
33	Назначение кнопок «  » и «  » брелока	0 – «  » - постановка на охрану, «  » - снятие с охраны. 1 – «  » - тревожная кнопка, «  » - постановка / снятие с охраны; Например: 010011 брелоки №1, 3 и 4: кнопка «  » – постановка, «  » – снятие. брелоки №2, 5 и 6: кнопка «  » – тревога, «  » – пост./снят.	000000
35	Служебный параметр для работы с ПЦН «Лавина»	Номер SIM карты GSM устройства. Записывается в устройство (и отображается в SMS с настройками) после получения конфигурации при программировании прибора в АРМ администратора системы «Лавина»	-
36	Язык оповещения	0 – русский 1 – английский	0

* - опция доступна только при наличии питания устройства 220В;

5.3 Перевод в режим программирования

Перевести GSM устройство в режим программирования можно двумя способами.

1 способ (если прибор выключен – нет 220В и отключена батарея)

1. Снимите крышку с устройства.
2. Убедитесь, что SIM карта установлена в соответствии с рис.15, либо установите SIM карту (если не установлена) – см. рис.15.
3. Подключите батарею питания - извлеките защитную пластину из контактов батареи питания (см. рис.15) или установите батарею питания, соблюдая полярность (если она была извлечена).
4. Дождитесь одиночного звукового сигнала. Светодиоды «ZONE», «LINK» и «POWER» будут непрерывно светиться оранжевым, индицируя включение.
5. Дождитесь регистрации SIM карты в сети. По окончании регистрации прозвучат 3 звуковых сигнала. Светодиод «ZONE» - непрерывно светится оранжевым, а «LINK» - показывает уровень сигнала GSM (зеленый – хороший, оранжевый – средний, красный – слабый), «POWER» - погашен. Это означает, что GSM устройство находится в режиме программирования.

2 способ (если прибор находится в дежурном режиме, батарея питания подключена)

1. Отключите прибор от сети 220В.
2. Нажмите и удерживайте кнопку «R» до загорания индикатора «ZONE» (непрерывно светится оранжевым, а «LINK» - показывает уровень сигнала GSM).

Внимание! Кнопку «R» для входа в режим программирования удерживайте не дольше 5-ти звуковых сигналов, иначе произойдет сброс настроек прибора на настройки по умолчанию.

В режиме программирования, в течение 60 секунд GSM устройство ожидает входящие звонки, запросы от брелоков, извещателей и сирены, SMS с измененными настройками (каждое действие продлевает ожидание еще на 60 секунд). Через 60 секунд после последнего действия GSM устройство перейдет в режим «Снят с охраны» и отправит на основной номер SMS с настройками и SMS о добавлении устройств.

5.4 Сброс на настройки по умолчанию

Если Вы хотите вернуться к настройкам по умолчанию (табл.17), то необходимо провести процедуру сброса.

Для сброса конфигурации прибора на настройки по умолчанию выполните следующую последовательность действий.

1. Убедитесь, что прибор включен и находится в дежурном режиме.
2. Нажмите кнопку «R» и удерживайте в течение 6-ти звуковых сигналов. По окончании 6-го звукового сигнала все индикаторы засветятся оранжевым светом – произошёл сброс настроек на настройки по умолчанию. Отпустите кнопку.
3. После сброса настроек GSM устройство перейдет в режим программирования. Светодиод «ZONE» - непрерывно светится оранжевым, «LINK» - показывает уровень сигнала GSM (зеленый – хороший, оранжевый – средний, красный – слабый), «POWER» - погашен.

5.5 Первая настройка

При первом включении GSM устройства все его параметры имеют значения по умолчанию в соответствии с табл.17. В дальнейшем вы можете отредактировать эти параметры.

Выполните следующую последовательность действий.

1. Переведите прибор в режим программирования (см. п.5.3).
2. Добавьте номера для оповещения (см. п. 5.7).
3. Добавьте сирену (см. п. 5.9).
4. Добавьте брелоки (см. п. 5.11).
5. Добавьте извещатели (см. п. 5.13).
6. Через 60 секунд после последнего действия GSM устройство отправит на основной номер SMS с настройками и прописанными телефонами оповещения (см. рис.16) и SMS о прописанных брелоках, сирене и извещателях (см. рис.17) и перейдет в режим «Снят с охраны».

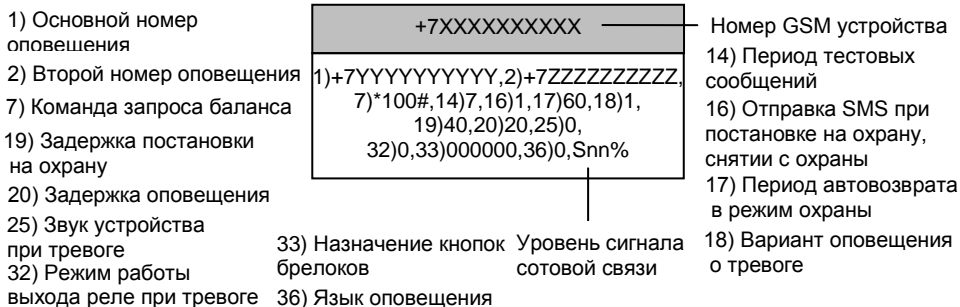

**Рис.16 Пример SMS с настройками
(все настройки по умолчанию, прописано 2 телефона)**



**Рис.17 Пример SMS с прописанными устройствами
(прописано 2 брелока, 5 извещателей и сирена)**

5.6 Изменение параметров

Настройки, установленные при первом включении, можно изменить. Изменить значение параметров можно несколькими способами.

Первый способ.

Настройки GSM устройства можно изменить при помощи:

1) **online-сервиса на service.arsenalnpo.ru;**

2) **приложения для операционной системы Android «Конфигуратор Express GSM» или «GSM розетка»**, которые можно скачать на play.google.com (сделав запрос «GSM розетка» для поиска).

Необходимые комментарии для настройки отображаются в online-приложениях.

Сформированная конфигурация будет отправлена на GSM устройство.

Второй способ (с помощью SMS)

1. Создайте SMS сообщение со значениями в соответствии с табл.17.

Внимание! Текст сообщения вводится без кавычек и пробелов!

Например, для того чтобы изменить способ оповещения необходимо с прописанного телефона на номер GSM устройства отправить SMS сообщение с текстом: «18)0», где:

18) – номер параметра; 0 – значение параметра.

Для того чтобы изменить несколько параметров, необходимо перечислить параметры через запятую. Например: «16)0,18)0» и т.д..

Если номер телефона не прописан в GSM устройстве, то SMS сообщение следует писать с паролем (п. 5.15), например «12345#16)0,18)0»

2. Переведите GSM устройство в режим программирования и отправьте созданное SMS на номер GSM устройства.

3. Для быстрого выхода из режима программирования нажмите на 1-2 секунды кнопку «*» на брелоке.

4. На основной номер оповещения придет SMS с настройками (см. рис.16).

5.7 Добавление и изменение номера оповещения

Добавить или изменить номера для оповещения можно любым из двух способов, описанных в п.5.6.

Добавить номер оповещения можно так же способом звонка с добавляемого телефона (третий способ, - рекомендуется при первой настройке).

Первый способ (с помощью конфигураторов) – см. пункт 5.6.

Второй способ (с помощью SMS).

1. Переведите GSM устройство в режим «Программирования» (см. п.5.3).

2. Отправьте на номер GSM устройства заранее подготовленное SMS с текстом (текст вводится без кавычек и пробелов) «1)+7XXXXXXXXXX,2)+7YYYYYYYYY,.....,6)+7ZZZZZZZZZ», где: 1...6 - номера параметров (см. табл.17); +7XXXXXXXXXX, ... +7ZZZZZZZZZ - номера телефонов оповещения.

Номера будут записаны в память прибора. Если под указанным номером параметра ранее был записан номер, то он будет заменён на новый.

Например:

«2)+7XXXXXXXXXX» - для добавления одного дополнительного номера оповещения;

«2)+7XXXXXXXXXX,3)+7YYYYYYYYY» - для добавления двух дополнительных номеров оповещения.

«2)+7XXXXXXXXXX,3)+7YYYYYYYYY,4)+7ZZZZZZZZZ,5)+7XXXXXXXXYYYY,6)+7YYYYYXX XXX» - для добавления пяти номеров.

3. GSM устройство издаст звуковой сигнал.

4. Для быстрого выхода из режима программирования нажмите на 1-2 секунды кнопку «*» на бреконе.

5. На основной номер оповещения придет SMS с настройками (см. рис.16).

Третий способ.

Внимание! Если в память прибора записаны все шесть номеров телефонов оповещения, то данный способ не применим.

1. Переведите GSM устройство в режим программирования (см. п.5.3). В течение 60 секунд устройство будет ожидать входящий вызов.

2. Позвоните с добавляемого номера на номер SIM карты GSM устройства.

3. Дождитесь, когда устройство сбросит вызов и подтвердит запись номера одиночным звуковым сигналом. Номер записан в память прибора.

4. GSM устройство в течение 60 секунд будет ожидать следующий входящий вызов (всего можно добавить шесть номеров – один основной и пять дополнительных).

5. Для быстрого выхода из режима программирования нажмите на 1-2 секунды кнопку «*» на бреконе.

6. На основной номер оповещения придет SMS с настройками (см. рис.16).

5.8 Удаление номеров оповещения

Удалить номера для оповещения можно любым из двух способов, описанных в п.5.6:

Первый способ (с помощью конфигураторов) – см. пункт 5.6.

Второй способ (с помощью SMS).

1. Переведите GSM устройство в режим «Программирования» (см. п.5.3).

2. Отправьте с прописанного номера телефона на номер GSM устройства SMS с текстом (текст вводится без кавычек и пробелов): «2)000» - для удаления второго номера оповещения, «3)000» - для удаления третьего номера оповещения, и.т.д. (см. табл.17). Чтобы удалить несколько номеров укажите параметры через запятую.

Например: «2)000,3)000,4)000,5)000,6)000» - при этом удалятся все дополнительные номера оповещения.

Если номер телефона не прописан в GSM устройстве, то SMS сообщение следует писать с паролем (п.4.15), например «12345#2)000»

GSM устройство издаст звуковой сигнал.

3. Для быстрого выхода из режима программирования нажмите на 1-2 секунды кнопку «*» на бреконе.

4. На основной номер оповещения придет SMS с настройками (см. рис.16).

5.9 Добавление сирены

Внимание! В память GSM устройства можно добавить только 1 сирену. При попытке добавить вторую сирену, устройство автоматически сотрет предыдущую добавленную сирену и запишет новую.

1. Переведите GSM устройство в режим «Программирования» (см. п.5.3).

2. Включите питание сирены, удалив пластину между батареей и держателем на плате сирены (или вставив батарею питания в держатель соблюдая полярность, если она была ранее удалена). Сирена будет записана в память устройства.

При включении питания светодиода на сирене вспыхнут 1 раз. По окончании записи GSM устройство издаст 1 звуковой сигнал, светодиода на сирене вспыхнут 3 раза, и прозвучит 1 короткий звуковой сигнал сирены.

3. Для быстрого выхода из режима программирования нажмите на 1-2 секунды кнопку «*» на брелоке.

4. На основной номер оповещения придет SMS с прописанными устройствами (см. рис.17).

5.10 Удаление сирены

Внимание! Обязательно удалите сирену из памяти GSM устройства, если она была зарегистрирована, но фактически функционирование ее не возможно (выключено питание или находится за пределами рабочего диапазона).

Удалить сирену можно любым из двух способов, описанных в п.5.6:

Первый способ (с помощью конфигураторов) – см. пункт 5.6.

Второй способ (с помощью SMS).

1. Переведите GSM устройство в режим «Программирования» (см. п.5.3).

2. Отправьте с прописанного номера телефона на номер GSM устройства SMS с текстом «22)00000000» (текст вводится без кавычек и пробелов).

Если номер телефона не прописан в GSM устройстве, то SMS сообщение следует писать с паролем (п.5.15), например «12345#22)00000000»

3. GSM устройство издаст звуковой сигнал.

4. Для быстрого выхода из режима программирования нажмите на 1-2 секунды кнопку «*» на брелоке.

5. На основной номер оповещения придет SMS с прописанными устройствами (см. рис.17).

5.11 Добавление брелоков

1. Переведите GSM устройство в режим «Программирования» (см. п.5.3).

2. Нажмите на кнопку брелока «». Брелок будет записан в память устройства.

Светодиод на брелоке засветится оранжевым, затем, в процессе записи индикатор на брелоке будет мигать поочередно красным и зеленым. По окончании записи GSM устройство издаст 1 звуковой сигнал и индикатор на брелоке погаснет.

3. Для того чтобы добавить несколько брелоков повторите эти действия для каждого брелока (всего можно добавить до шести брелоков).

4. Для быстрого выхода из режима программирования нажмите на 1-2 секунды кнопку «*» на брелоке.

5. На основной номер оповещения придет SMS с прописанными устройствами (см. рис.17).

5.12 Удаление брелоков

Удалять брелоки можно любым из двух способов, описанных в п.5.6:

Первый способ (с помощью конфигураторов) – см. пункт 5.6.

Второй способ (с помощью SMS)

1. Переведите GSM устройство в режим «Программирования» (см. п.5.3).

2. Отправьте с прописанного номера телефона на номер GSM устройства SMS с текстом (текст вводится без кавычек и пробелов): «8)000000000» - удалить брелок 1, «9)000000000» - удалить брелок 2, и т.д. (см. табл.17). Чтобы удалить несколько брелоков, укажите параметры через запятую.

Например: «8)00000000,9)00000000,10)00000000,11)00000000,12)00000000,13)00000000» - при этом удалятся все прописанные брелоки.

Если номер телефона не прописан в GSM устройстве, то SMS сообщение следует писать с паролем (п.5.15), например «12345#12)00000000»

3. GSM устройство издаст звуковой сигнал.

4. Для быстрого выхода из режима программирования нажмите на 1-2 секунды кнопку «*» на брелоке.

5. На основной номер оповещения придет SMS с прописанными устройствами (см. рис.17).

5.13 Добавление извещателей

1. Откройте корпуса извещателей «Рapid-P2» и «Полюс-P2».

2. Переведите GSM устройство в режим программирования.

Внимание! Перед добавлением извещателей убедитесь, что переключатель «КС» разомкнута (рис. 7, 10).

3. Добавление извещателей происходит при включении их питания:

- для добавления извещателей «Рapid-P2» и «Полюс-P2» нажмите на тампер и, удерживая его, включите питание удалением защитной пластины между батареей и держателем, или установив батарею в держатели (если была извлечена).

Внимание! При каждом включении питания извещателей «Рapid-P2» и «Полюс-P2» следует удерживать рычаг тампера в нажатом состоянии до появления световой индикации.

4. По окончании записи индикатор на извещателе мигнет 3 раза красным, GSM устройство издаст одиночный звуковой сигнал.

5. Для того чтобы прописать несколько извещателей повторите эти действия для каждого.

Не допускается начало регистрации следующего извещателя до окончания регистрации предыдущего!

Всего можно записать в GSM устройство до 20 извещателей. В процессе добавления рекомендуется идентифицировать (например, подписывать с тыльной стороны) извещатели согласно соответствующему номеру при регистрации.

6. Для быстрого выхода из режима программирования нажмите на 1-2 секунды кнопку «*» на брелоке.

7. На основной номер оповещения придет SMS с прописанными устройствами (см. рис.17).

5.14 Удаление извещателей

Удалять извещатели можно любым из двух способов, описанных в п.5.6:

Первый способ (с помощью конфигураторов) – см. пункт 5.6.

Второй способ (с помощью SMS)

1. Переведите GSM устройство в режим программирования (см. п.5.3).

2. Отправьте с прописанного номера телефона на номер GSM устройства SMS с текстом (текст вводитесь без кавычек и пробелов): «26)000000000» - удалить извещатель 1, «27)000000000» - удалить извещатель 2 и т.д. (см. табл.17). Чтобы удалить несколько извещателей, укажите параметры через запятую. Например: «26)000000000,28)000000000,30)000000000».

Если номер телефона не прописан в GSM устройстве, то SMS сообщение следует писать с паролем (п.5.15), например «12345#30)000000000»

3. GSM устройство издаст 1 звуковой сигнал или серию, зависит от длины SMS-сообщения.

4. Для быстрого выхода из режима программирования нажмите на 1-2 секунды кнопку «*» на брелоке.

5. На основной номер оповещения придет SMS с прописанными устройствами (см. рис.17).

5.15 Изменение пароля

По умолчанию, пароль для управления GSM устройством с непрописанного телефона – «00000» (см. табл.17, параметр №15). Это означает, что пароль отключен, т.е. запрет на все команды с непрописанных телефонов.

Для добавления или смены пароля необходимо перевести устройство в режим программирования (см. п.5.3) и отправить SMS с новым паролем с прописанного телефона.

Например (текст вводится без кавычек и пробелов): «15)12345» – теперь можно управлять устройством с непрописанного телефона.

Внимание! Пароль должен быть цифровой пятизначный.

Пароль пишется вначале SMS, потом «решётка» и текст SMS, например:
«12345#16)0,18)0,20)30».

6 ОГРАНИЧЕННАЯ ГАРАНТИЯ

Производитель данного устройства несет ответственность за его работу только в рамках гарантийных обязательств.

Производитель не несет ответственность за неисправности, вызванные качеством подключения, монтажа, сервиса сотового оператора, прохождения радиосигнала и т.п.

Производитель не несет ответственности за любой ущерб, возникший от использования устройства, как для его владельца, так и для третьих лиц в следующих случаях:

- устройство эксплуатировалось и обслуживалось не в соответствии с руководством по эксплуатации;

- устройство изменено или модифицировано;

- устройство повреждено в силу форс-мажорных обстоятельств, а также из-за скачка напряжения, использования не по назначению, злоупотребления, небрежности, несчастного случая, неправильного обращения или других причин, не связанных с дефектами в устройстве.

- устройство ремонтировалось или модифицировалось лицами, не являющимися квалифицированным персоналом официального сервисного центра, что усилило повреждение или дефект;

Для получения гарантийного сервисного обслуживания в течение гарантийного периода обратитесь в наш сервисный центр за информацией, затем отправьте устройство в сервисный центр с описанием проблемы.

Производителем постоянно ведётся работа по усовершенствованию устройства, поэтому возможны незначительные отличия внешнего вида устройства от приведённого в данном Руководстве. Также возможны незначительные отличия в расположении и маркировке органов управления и индикации.

7 СВЕДЕНИЯ ОБ УТИЛИЗАЦИИ

Изделие не содержит драгоценных и токсичных материалов и утилизируется обычным способом. Не выбрасывайте изделие с бытовыми отходами, передайте его в специальные пункты приема и утилизации электрооборудования и вторичного сырья.



Корпусные детали изделия сделаны из ABS-пластика, допускающего вторичную переработку.



Батареи питания необходимо сдавать в пункты приема оработанных аккумуляторных батарей.

8 КОНТАКТНАЯ ИНФОРМАЦИЯ

Сервисный центр
Техническая поддержка
Россия, 633010,
Новосибирская обл., г.Бердск, а/я 12

тел.: (383) 363-98-67
тел.: 8-800-200-00-21
(многоканальный)

skype: arsenal_servis
e-mail:
support@arsenalnpo.ru

НПО «Сибирский Арсенал»
Россия, 630073,
г. Новосибирск, мкр. Горский, 8а

тел.: (383) 240-85-40

e-mail: info@arsenalnpo.ru
www.arsenal-npo.ru
www.express-gsm.ru

9 СВИДЕТЕЛЬСТВО О ПРИЕМКЕ

GSM устройство **EXPRESS POWER BOX** соответствует конструкторской документации, признано годным к эксплуатации.

Дата выпуска:

Штамп ОТК

10 ГАРАНТИЙНЫЕ ОБЯЗАТЕЛЬСТВА

Срок гарантийных обязательств 1 год.

В течение этого срока изготовитель обязуется производить бесплатно, по своему усмотрению, ремонт, замену либо наладку вышедшего из строя прибора. На приборы, имеющие механические повреждения, следы самостоятельного ремонта или другие признаки неправильной эксплуатации, гарантийные обязательства не распространяются (см. п.6 Ограниченная гарантия).

На батареи питания гарантия не распространяется.

Срок гарантийного обслуживания исчисляется со дня покупки устройства. Отсутствие отметки о продаже снимает гарантийные обязательства.

Дата продажи:

Название торгующей организации:

МП

ПРИЛОЖЕНИЕ А Виды SMS

<i>Текст SMS*</i>	<i>Примечание</i>
При событиях (SMS на основной номер)	
Сетевое питание в норме	При включении питания 220В При восстановлении 220В
Сетевое питание отсутствует	При отключении 220В
Поставлен на охрану брелоком 1 (2...6)	
Поставлен на охрану	При автовозврате
Снят с охраны брелоком 1 (2...6)	
Потеря связи с датчиком 1 (2...20)	
При тревожных событиях (на все номера)	
Тревога датчика 1 (2...20)	Тревога ИО
Тревога датчика 1 (2...20). Вскрытие корпуса.	Вскрытие корпуса ИО
Тревога брелка 1 (2...6)	Тревожная кнопка
При подтверждении выполнения SMS-команд	
Поставлен на охрану	SMS на номер, с которого отправлена команда
Снят с охраны	
Реле включено	
Реле выключено	
Поставлен на охрану номером +7XXXXXXXXXX	SMS на основной номер (если запрос был с другого номера)
Снят с охраны номером +7XXXXXXXXXX	
Реле включено номером +7XXXXXXXXXX	
Реле выключено номером +7XXXXXXXXXX	
При SMS-запросе состояния прибора	
Реле выключено / Реле включено Снят с охраны / Поставлен на охрану / Тревога	Ответ на номер, с которого отправлен запрос

* – в конце каждого SMS будет стоять уровень сигнала GSM сети: Snn%.

При включении питания GSM устройства (после регистрации в сети GSM) При выходе из режима программирования*	
<p>SMS вида на основной номер:</p> <div style="border: 1px solid black; padding: 5px; margin: 10px 0;"> <div style="border: 1px solid black; padding: 2px; text-align: center; margin-bottom: 5px;">+7XXXXXXXXXX</div> <p>1)+7YYYYYYYYY,2)+7ZZZZZZZZZ, 7)*100#,14)7,16)1,17)60,18)1, 19)40,20)20,25)0, 32)0,33)000000,36)0,Snn%</p> </div> <p style="margin-left: 20px;">— Номер прибора</p> <p style="margin-left: 20px;">— Настройки</p>	<p>* При выходе из режима программирования, если были изменены настройки, добавлены/удалены номера оповещения</p>

SMS вида на основной номер:		
+7XXXXXXXXXX	Номер прибора	* При выходе из режима программирования, если были добавлены/удалены устройства
Remote 1,2	Брелоки	
Detector 1,2,3,4,5	Извещатели	
Siren 1	Сирена	

ПРИЛОЖЕНИЕ Б Перечень SMS на английском

Текст SMS* на английском	Текст SMS* на русском
AC power in operation	Сетевое питание в норме
AC power shut down	Сетевое питание отсутствует
Armed by RC# 1 (2...6)	Поставлен на охрану брелоком 1 (2...6)
Armed	Поставлен на охрану
Disarmed by RC# 1 (2...6)	Снят с охраны брелоком 1 (2...6)
Detector # 1 (2...20) : radio connection lost	Потеря связи с датчиком 1 (2...20)
Detector # 1 (2...20) Alarm	Тревога датчика 1 (2...20)
Detector # 1 (2...20) Alarm, Case Opening	Тревога датчика 1 (2...20). Вскрытие корпуса
Remote control 1 (2...6) alarm	Тревога брелка 1 (2...6)
Armed	Поставлен на охрану
Disarmed	Снят с охраны
Relay / switch is on	Реле включено
Relay / switch is off	Реле выключено
Armed +7XXXXXXXXXX	Поставлен на охрану номером +7XXXXXXXXXX
Disarmed +7XXXXXXXXXX	Снят с охраны номером +7XXXXXXXXXX
Relay / switch is on +7XXXXXXXXXX	Реле включено номером +7XXXXXXXXXX
Relay / switch is off +7XXXXXXXXXX	Реле выключено номером +7XXXXXXXXXX
Relay / switch is on // Relay / switch is off Disarmed / Armed / Alarm	Реле выключено / Реле включено Снят с охраны / Поставлен на охрану / Тревога

* – в конце каждого SMS будет стоять уровень сигнала GSM сети: Snn%.